

Regulus

www.regulus.sk



CSE OTS MFB+ZV G

Návod na inštaláciu a použitie
ČERPADLOVÁ SKUPINA CSE OTS MFB+ZV G

SK

CSE OTS MFB+ZV G

1. Úvod

Čerpadlová skupina CSE OTS MFB+ZV G je určená k montáži na výstup do vykurovacích systémov. Skupina obsahuje dva guľové ventily, jeden guľový ventil je s integrovaným filtrom a magnetom. Filter je možné jednoducho vybrať a očistiť bez použitia náradia. Čerpadlová skupina je určená pre montáž priamo na potrubí s minimálnou vzdialenosťou osi potrubia 100 mm od steny.

2. Popis čerpadlovej skupiny

Základná charakteristika	
Použitie	výstup do vykurovacích systémov
Popis	skladá sa z čerpadla UPM3 FLEX AS 25-75 130 (možnosťou riadenia pomocou signálu PWM alebo voľbou výkonovej krivky čerpadla), guľového ventilu so spätným ventilom a guľového ventilu s filtrom a magnetom, teplomera a izolácie
Pracovná kvapalina	voda, zmes voda-glykol (max. 1:1) alebo zmes voda-glycerín (max. 2:1)
Inštalácia	na výstupné potrubie, min. vzdialenosť osi potrubia od steny je 100 mm
Objednávací kód	17922

Parametre čerpadlovej skupiny CSE OTS MFB+ZV G	
Pracovná teplota kvapaliny	5 - 95 °C
Max. pracovný tlak	10 bar
Min. pracovný tlak	0,5 bar
Teplota okolia	5 - 40 °C
Max. relatívna vlhkosť	80% bez kondenzácie
Napájanie	230 V, 50 Hz
Materiál izolácie	EPP RG 60 g/l
Celkové rozmery	345 x 140 x 150 mm
Celková hmotnosť	3,6 kg
Pripojenie	2 x G 1" F

3. Smer prúdenia čerpadlovou skupinou

← SMER PRÚDENIA



4. Čerpadlo UPM3 FLEX AS 25-75 130

Konštrukcia

Mokrobežné obehové čerpadlo s pripojením vonkajším závitom G 6/4“.

Elektrické parametre	
Napájanie	230 V, 50 Hz
Príkion (min./max.)	2/60 W
Prúd (min./max.)	0,04/0,58 A
Elektrické krytie	IP44
Max. otáčky	5991 ot/min
Vážený priemer výkonu	≤ 28 W
Index energ. účinnosti	≤ 0,20 podľa EN 16 297/3
Ochrana motora	nie je potrebná



Ovládanie čerpadla

Obehové čerpadlo môže byť riadené pomocou externého ovládacieho signálu PWM (profilom pre použitie vo vykurovacích sústavách) alebo bez signálu PWM voľbou výkonovej krivky čerpadla.

Je možné definovať maximálnu krivku prevádzkového rozsahu čerpadla.

- so signálom PWM sa otáčky čerpadla menia podľa hodnoty signálu až do maxima zvolenej krivky
- bez signálu PWM beží čerpadlo na maximálne otáčky podľa zvolenej krivky

Výkonové krivky

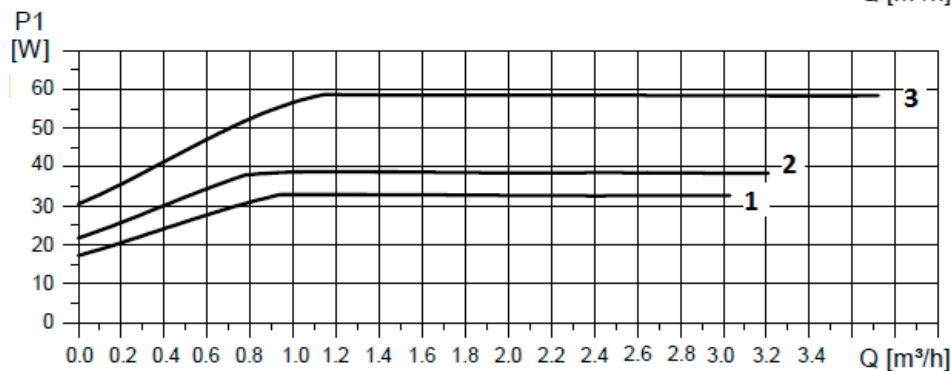
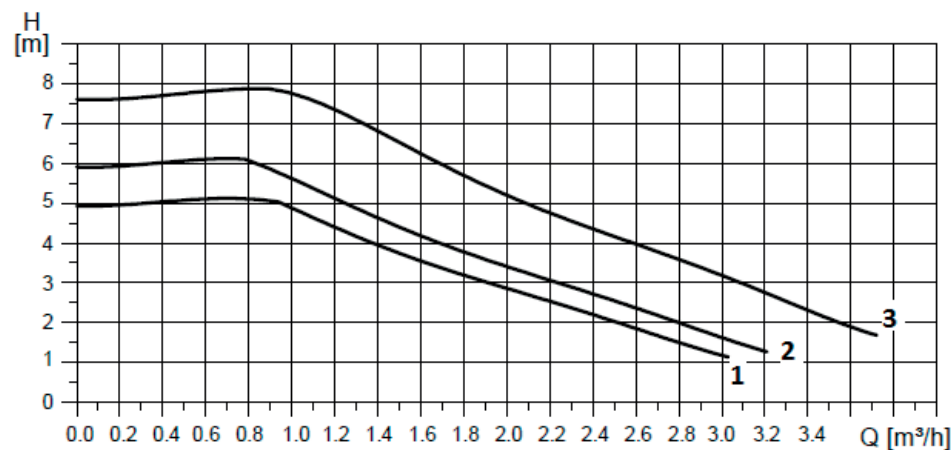

Krivka	Max. H (horný graf)	Max. P ₁ (dolný graf)
1	5 m	33 W
2	6 m	39 W
3	7,5 m	60 W

Zobrazenie nastavenia výkonu

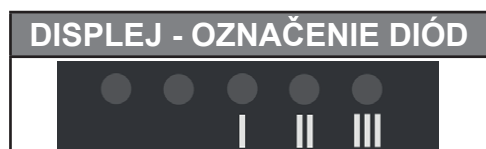

Pre prehľadnosť je očíslovanie diód ďalej vynechané.

DISPLEJ	VÝKONOVÁ KRIVKA	STAV	Max. H (horný graf)
	1	MALÝ VÝKON	5 m
	2	STREDNÝ VÝKON	6 m
	3	VEĽKÝ VÝKON	7,5 m

POZOR: Diódy môžu byť otočené o 180°, záleží na konkrétnom type čerpadla.

FREKVENCIA BLIKANIA ZELENEJ DIÓDY	PRÍJEM SIGNÁLU PWM
1 záblesk za sekundu	NIE
8 zábleskov za sekundu	ÁNO

Po zapnutí čerpadlo beží na továrnske nastavenie alebo na posledné nastavenie. Displej zobrazuje okamžitý výkon čerpadla.

Prepínanie nastavenia UPM3

Pre výber požadovaného nastavenia opakovane stlačte tlačidlo, až nájdete nastavenie, ktoré potrebujete (pozri obrázok vyššie). Ak ho miniete, musíte pokračovať dookola, kým sa neobjaví znova.

Zobrazenie poruchy

DISPLEJ	REŽIM RIADENIA
	Zablokované čerpadlo
	Nízke napájacie napätie
	Elektrická porucha

Zakázané polohy čerpadla

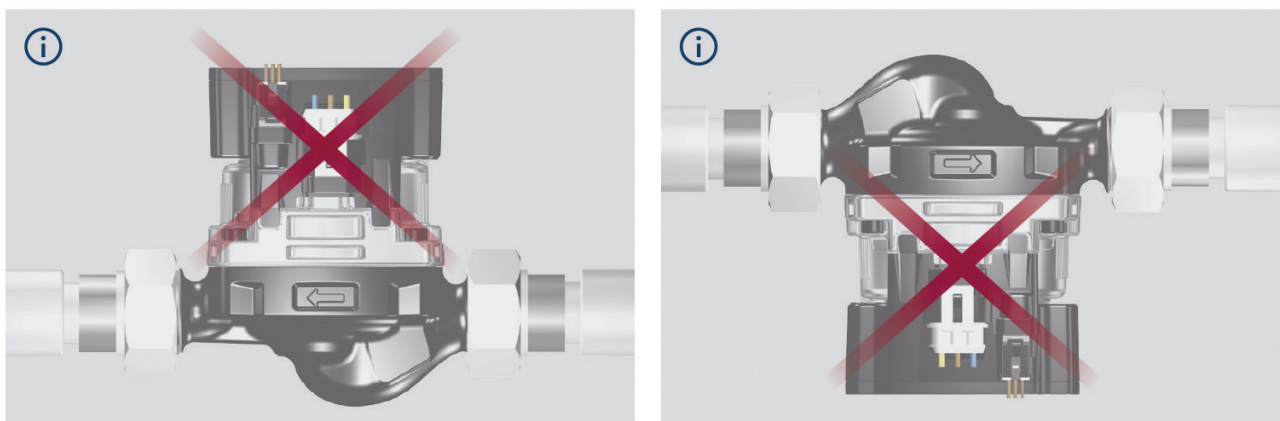

Povolené polohy čerpadla (pohonu)

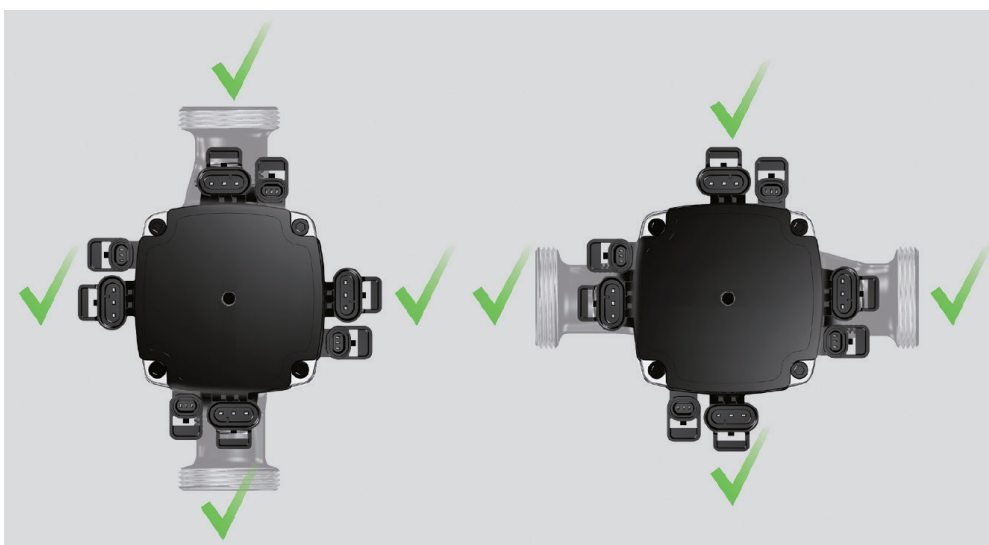

Zapojenie čerpadla

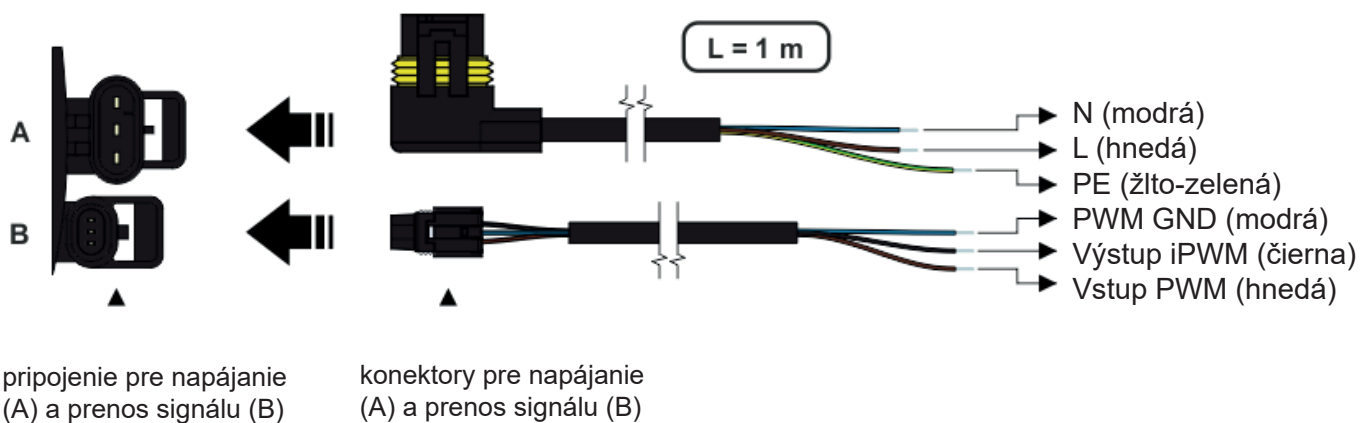

5. Guľový ventil s filtrom a magnetom



5.1. Údržba a čistenie

1. Otočením páky o 90° v smere šípky OFF uzatvorte guľový ventil (obr. 1).
2. Ručne odskrutkujte viečko s magnetom a vyberte filtračné sitko (obr. 2, 3).
3. Z magnetu a filtračného sitka odstráňte nečistoty.
4. Po vyčistení umiestnite filtračné sitko späť na pôvodné miesto a zaskrutkujte viečko s magnetom.
5. Otočením páky o 90° v smere šípky ON otvorte guľový ventil (obr. 4).

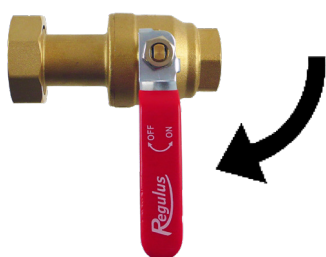

obr. 1

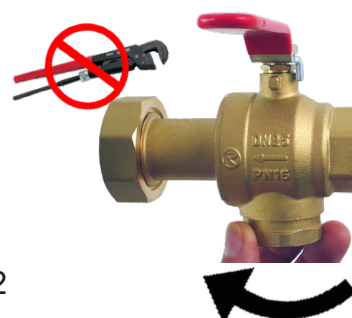

obr. 2



obr. 3

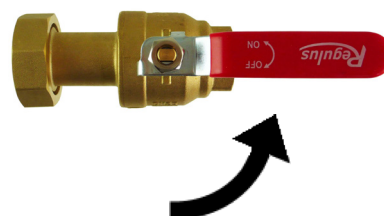

obr. 4

